

Уважаемый покупатель!

Благодарим Вас за приобретение нашей продукции. Убедительно просим Вас принять к сведению настоящую информацию для потребителей и следовать ее рекомендациям.

Условия эксплуатации и рекомендации по уходу.

Изделие, транспортируемое в условиях минусовой температуры, при установке в помещении следует протереть сухой тряпкой.

Сборку изделия производить согласно инструкции предприятия изготовителя.

Установка изделия должна осуществляться на твердую и ровную поверхность.

Изделие рекомендуется применять в отапливаемых помещениях, использовать только по назначению, защищать от попадания прямых солнечных лучей, не размещать вблизи отопительных приборов, сырых и холодных стен.

Поверхности деталей изделия следует оберегать от попадания влаги, щелочей, ацетона, спирта и т.д., а также от механических повреждений.

После сборки изделия необходимо наклеить ярлык, находящийся в пакете с фурнитурой на заднюю стенку мебели в угол.

Гарантия изготовителя.

Гарантийный срок эксплуатации изделия – 18 месяцев.

Производитель гарантирует соответствие изделия ТУ предприятия изготовителя при соблюдении условий транспортирования, эксплуатации и рекомендаций по уходу.

В течение действия гарантийного срока производитель рассматривает претензии потребителей по качеству изделий и производит их ремонт или замену.

Для предъявления претензий необходимо в обязательном порядке предоставить информацию с этикетки.

По дефектам, появившимся из-за несоблюдения потребителями условий транспортирования, сборки, эксплуатации и рекомендаций по уходу за изделием, претензии не принимаются.

В связи с постоянной работой, направленной на улучшение потребительских свойств мебели, предприятие-изготовитель оставляет за собой право на изменения конструкции, не влияющие на качество и внешний вид изделий.

Тумба

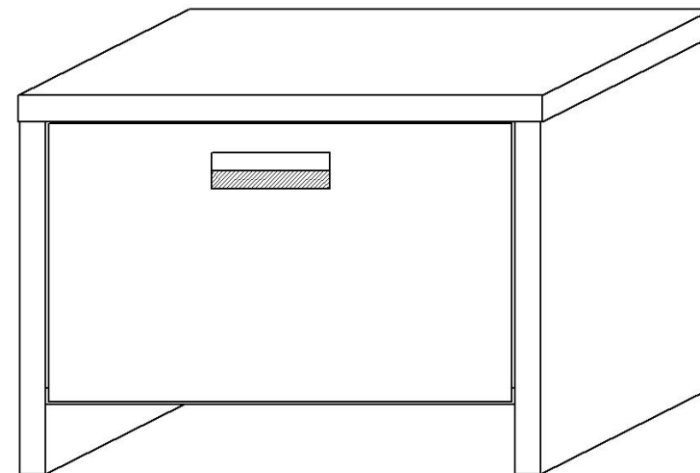

СОМО/ВЕДА

с отделкой ЛКМ

Высота - 370 мм

Ширина - 526 мм

Глубина - 400 мм

Производитель: ООО «Мебель»

Инструкция по сборке .

Перед сборкой проверить комплектность фурнитуры и внимательно ознакомиться с данной инструкцией. Сборку рекомендуется производить на ровном полу.

Комплект поставки				
Номер детали	Наименование	Размер	Кол-во, шт.	Нах-ся в пакете №
1	Крыша	526x400	1	1
2	Бок	345x398	2	1
3	Пол	476x370	1	1
4	Задняя стенка	261x476	1	1
5	Фасад с накладкой	470x272	1	1
6	Боковины ящика	300x146	2	1
7	Задняя стенка ящика	417x146	1	1
8	Дно ящика (ДВП)	290x447	1	1

Таблица фурнитуры тумбы

Ф-1 Саморез 3,5x15 	Ф-2 Конфирмат (евровинт) 	Ф-3 Винт эксцентрика 	Эксцентрик (минификс) 	Ф-4 	Ф-5 Заглушка к конфирмату 	Ф-6 Заглушка для (минификса)
20шт.	8шт.	12шт.	12шт.	8шт.	8шт.	12шт.
Ф-8 Заглушка к саморезу 	Ф-9 Гвоздь 1,2x20 	Ф-10 Направляющая 300 мм 	Ф-11 Ключ шестигранный 	Ф-12 Подпятник фетровый. 		
4шт.	17 шт.	1 комплект	1 шт.	4 шт.		

Правила сборки.

Сборку следует производить на ровном полу, покрытым тканью или бумагой, во избежание повреждений кромок и загрязнения мебели. Сборку корпуса следует производить в горизонтальном положении. Необходимо соблюдать осторожность, чтобы не повредить отделанные поверхности. Детали при сборке необходимо закреплять прочно под прямым углом, не допуская их качания.

Проверить комплектность пакета по имеющейся на них маркировке.

Внимание! Проверьте наличие фурнитуры.

Перед началом сборки необходимо определить расположение деталей в изделии в соответствии со схемой сборки.

Инструмент, необходимый для сборки: Отвертка крестовая и молоток.

Сборка тумбы.

1. Перед сборкой необходимо вернуть винты эксцентриков Ф-3 в отверстия Ø5 с помощью отвертки в дет. 1,2, в отверстия на пласти Ø15 вставить эксцентрики Ф-4 в дет. 2,3,4 (рис. 1). Приклеить к нижним торцам боковин (дет. 2) подпятники Ф-12.
2. К боковинам прикрутить направляющие ящиков Ф-10 с помощью саморезов Ф-1 (рис. 1)(см. раздел Установка направляющих)
3. Закрепить дно (дет. 3) между боковинами, заднюю стенку (дет.4) и закрепить крышу тумбы (дет. 1) эксцентриками (вставить винт в эксцентрик и закрутить по часовой стрелке).
4. Установить на видимую фурнитуру заглушки Ф-8, Ф-6.



Рис.1. Сборка тумбы

Сборка ящика.

5. Установить бока (дет. 6) к задней стенке ящика (дет. 7) и закрепить с помощью конфирматов Ф-2 используя ключ S4 поз.Ф-11.
6. Установить фасад ящика с накладкой (дет. 5) к бокам (дет. 6) с помощью конфирматов Ф-2, завести дно ящика (дет. 8) в паз накладки на фасаде, закрепить дно к задней стенке ящика(дет. 7) гвоздями Ф-9.
7. Закрепить на боковинах ящика (дет.6) направляющие Ф-10 (см. раздел Установка направляющих). Предварительно проверив равность диагоналей, выравнивая по бокам, закрепить дно ящика (дет. 8) к бокам (дет. 6) гвоздями Ф-9.
8. Установить на видимую фурнитуру заглушки Ф-5 и Ф-8. Вставить ящик в тумбу.

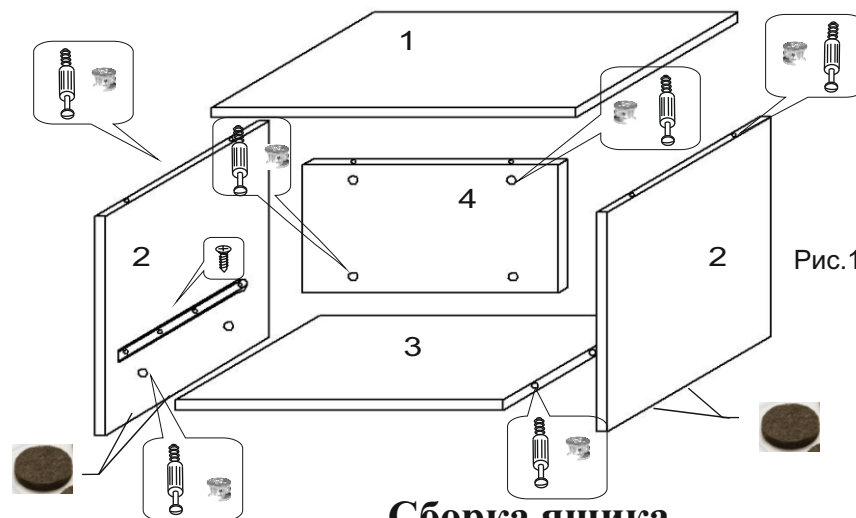

Рис.2 Сборка ящика.

Установка направляющих.

9. В комплекте находится пара шариковых направляющих. В самом начале монтажа необходимо раскрыть их. Это необходимо для удобства монтажа.

10. Каждая направляющая состоит из двух съёмных, зафиксированных частей. Поэтому возьмите и отодвиньте ножку фиксатора вниз и аккуратно вытащите съёмную часть направляющей. (рис.3а).

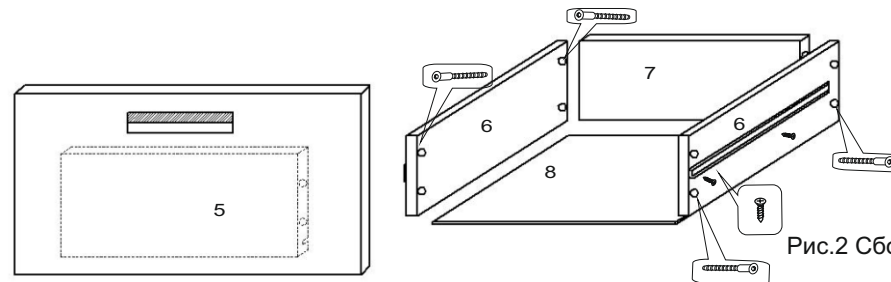
11. Теперь у нас каждая направляющая состоит из двух съёмных частей (рис.3б).

Съёмные части №1 крепятся к боковине ящика, а части №2 к боковине ниши, где будет ящик. Съёмная часть направляющей №1 крепится к боковой стенке ящика. У нас она крепится посередине ящика на саморезы 3,5x15. (рис.3в).

12. Передняя часть направляющей должна отступать на 10 мм от фасада ящика.

На самой съёмной части направляющей большое количество отверстий разной формы (круглые, горизонтальные, вертикальные).

а) Горизонтальные отверстия дают возможность передвинуть направляющую вперёд, назад на 1-2 мм.

б) Вертикальные отверстия соответственно дают возможность передвинуть направляющую в вверх или вниз на 1-2 мм. Это бывает необходимо при монтаже фасада (если допущена незначительная ошибка при установке направляющей).

в) Круглое отверстие – для фиксирования точного положения направляющей.

Из этого следует, что монтировать направляющие следует начинать с горизонтального отверстия (возможно, Вы не сможете сразу точно закрутить направляющую в заподлицо с передней стенкой ящика, а горизонтальное отверстие позволит передвинуть направляющую вперёд, назад).

12. Затем следует застопорить направляющую, закрутите саморез в круглое отверстие.

Горизонтальные отверстия используйте только временно, после нахождения точного положения направляющей, застопорите её, закрутив саморез в круглое отверстие.

Если это не сделать, то со временем ящик опустится вниз.

13. Теперь как установить шариковые направляющие к боковине ниши. Передняя часть направляющей должна быть заглублена 25мм относительно боковины ниши, на которую крепится направляющая. (рис.3в)

15. Дальнейшая установка аналогичная креплению направляющей №1.



рис.3а



рис.3б

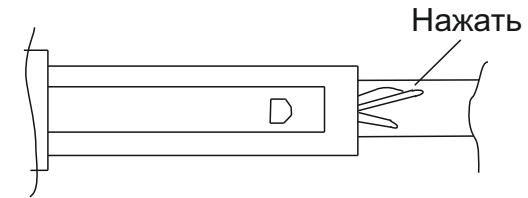
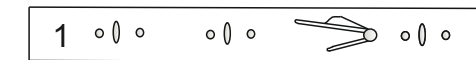
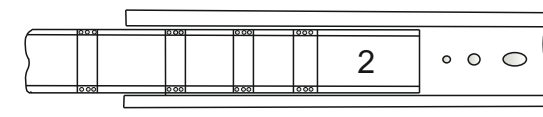
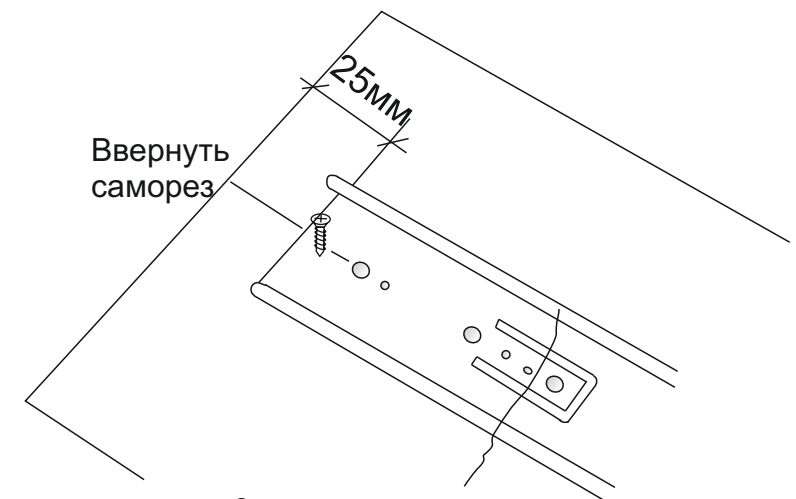

рис.3в